

TUCANO  
450 440 430  
340 330 320

**CLAAS**

Passt.



Passt in jeden Betrieb.





## Der TUCANO. So individuell wie Ihre Anforderungen.

Jeder landwirtschaftliche Betrieb ist anders, hat eigene Strukturen, eigene Ausmaße, eigene Vorzüge – und hat sich immer wieder ganz eigenen Herausforderungen zu stellen.

Zwischen den Ansprüchen von Lohnunternehmern, Großbetrieben oder Landwirten mit Eigenmechanisierung liegen oft Welten. Jetzt gibt es einen Mähdrescher, der hier ganz neue, verbindende Maßstäbe setzt. Der TUCANO.

Entdecken Sie Ihre neue Lösung nach Maß. CLAAS hat eine neue Instanz in Kraft, Flexibilität und Variabilität entwickelt, die sich für jede Betriebsgröße und praktisch jede Anforderung perfekt ausrüsten lässt.

Wir sind sicher: Der TUCANO passt auch in Ihre Zukunft.

Passt auf alle Felder.





## Der TUCANO. Möglichkeiten, die kaum Grenzen kennen.

Hier ist Getreide zu ernten, da Raps, dort Mais. Auch Sonnenblumen, Erbsen, Bohnen, Linsen, Klee, Soja und vieles andere tragen zu einer blühenden Vielfalt der weltweiten Landwirtschaft bei. Der TUCANO erntet praktisch alles – und nicht zuletzt seine MULTICROP Vorrichtung erntet dabei immer wieder große Anerkennung.

Andere Länder, andere Schwerpunkte. Ob besonderes Gewicht auf höchste Strohqualität gelegt wird, ob die herausragende Dreschleistung durch APS entscheidet oder ob vorrangig kleinere Flurstücke mit maximaler Effizienz abzuernenden sind: Unterm Strich erfüllt das hochflexible TUCANO Konzept selbst das speziellste Anforderungsprofil.

Für eine Vielfalt ohne Grenzen:  
Die Vielseitigkeit des TUCANO.

Passt in die Familie.





Der TUCANO.  
Sein großer Bruder ist  
sein großes Vorbild.

Mit dem TUCANO hat CLAAS viele überzeugende Leistungen der Spitzenklasse effektiv zusammengefasst – und damit eine neue Kategorie definiert: Das Premiumsegment oberer Mittelklasse.

Der TUCANO entspricht in ganz wesentlichen Qualitäten denen seines großen Bruders LEXION. Die komplett neue Kabine mit Topkomfort und Multifunktionsgriff, die praktische Vereinheitlichung der Vorsätze und das erweiterte Vorsatzangebot, das leistungssteigernde VARIO Schneidwerk, das erstklassige APS Dreschsystem und vieles andere gehören dazu.

## Inhalt

<b>Kabine</b>	<b>8</b>
CLAAS VISTA CAB	10
<b>EASY – Efficient Agriculture Systems by CLAAS</b>	<b>12</b>
Multifunktionsgriff	14
CEBIS	16
CLAAS TELEMATICS	18
<b>Vorsatzgeräte</b>	<b>20</b>
Schneidwerk	22
VARIO Schneidwerk	24
CONSPEED, SUNSPEED	26
Weitere Schneidwerke	28
Vorsatztechnik	30
<b>Dreschen</b>	<b>32</b>
APS Dresch- und Abscheidesystem	34
CLAAS Dreschwerk	36
Schüttlertechnologie	38
Reinigung	40
Korntank, QUANTIMETER, PROFI CAM	42
Strohmanagement	44
<b>CLAAS POWER SYSTEMS</b>	<b>46</b>
Motor	48
Antrieb, Reifen, Wartung	50
Service	52
Technik im Detail	54
Argumente	59
Technische Daten	60

Passt sich jedem  
Fahrer an.







„Mein Ziel ist, das volle Leistungspotenzial zu nutzen. Dafür muss die Kabine dem Fahrer ein optimales Arbeitsumfeld nach seinen individuellen Anforderungen bieten.“

(Alexander Esslinger, Allensbach)

Kabine



## Hoher Komfort. Für höhere Konzentration.

Damit Sie nichts von Ihren wesentlichen Aufgaben ablenkt, stellt sich die Schaltzentrale des TUCANO rundherum auf Ihre Anforderungen, Wünsche und Bedürfnisse ein: Mit optimalen Sichtverhältnissen in alle Richtungen – und zahlreichen weiteren Vorzügen. Gemeinsam schaffen sie ein hochkomfortables Arbeitsumfeld, das die Tagesleistung deutlich fördert.



# Viel sehen, wenig hören. Das ist das ganze Geheimnis.

## Auch nachts: Taghell.

Das Beleuchtungssystem des TUCANO garantiert Ihnen auch bei Dunkelheit beste Sicht auf Ihr gesamtes Arbeitsumfeld.

- Bis zu acht Arbeitsscheinwerfer
- Beleuchtung für klappbare Vorsätze
- Stoppelbeleuchtung, Seitenausleuchtung, Rückfahrcheinwerfer
- Ausleuchtung Korntankentleerung
- Beleuchtung Korntank
- Beleuchtung Überkehr
- Beleuchtung Reinigungsanlage
- Zur Erleichterung nächtlicher Wartungsarbeiten: Serviceleuchten unter den Seitenklappen

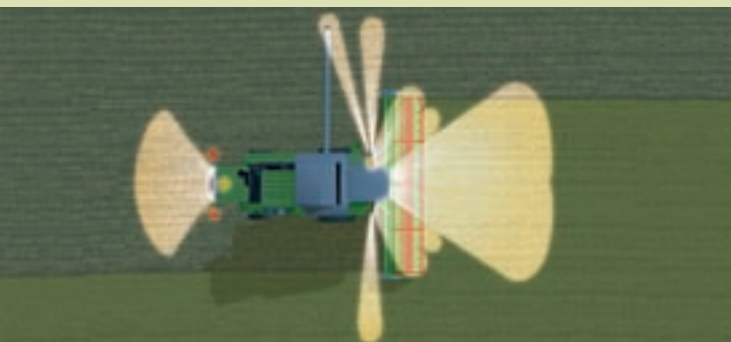

## Der neue Maßstab in der oberen Mittelklasse.

- Die geräumige VISTA CAB bietet reichlich Bewegungsfreiheit
- Durch Geräuschoptimierung entsteht ein außergewöhnlich ruhiger Arbeitsraum
- Eine 3-fach verstellbare Lenksäule passt sich jedem Fahrer in Höhe und Neigung an
- Auch dem Beifahrer steht ein vollwertiger Sitzplatz zur Verfügung
- Für ein gleichbleibend angenehmes Raumklima sorgt die leistungsstarke Klimaautomatik A/C MATIC
- Genügend Stauraum unter und neben dem Fahrerplatz (z. B. für eine Kühlbox)



CLAAS VISTA CAB

# EASY. Einfach mehr herausholen.

Der Name ist Programm.

CLAAS bündelt seine Elektronikkompetenz in einem Namen: EASY.

Das steht für Efficient Agriculture Systems und hält, was es verspricht: Von den Maschineneinstellungen über Lenksysteme bis hin zu Softwarelösungen wird mit EASY alles ganz einfach. Sie können Ihre Systeme perfekt aufeinander abstimmen und das Beste aus Ihren Maschinen und damit auch aus Ihrem Betrieb herausholen.

Go on. Go easy.

EASY teilt sich in vier Bereiche auf. Jeder für sich ein Spezialist, zusammen ein starkes Team.

- on board – Maschinensteuerung und Leistungsoptimierung von der Kabine aus
- on field – Produktivitätssteigerung direkt im Feld
- on track – Maschinenüberwachung und Ferndiagnose
- on farm – Softwarelösungen für den Betrieb



Go on. Go easy.

# EASY

Efficient Agriculture  
Systems by CLAAS.



on board



on field



on track



on farm



„Auf eine Maschine kommen bis zu drei Fahrer mit unterschiedlichster Qualifikation. Sie müssen aber alle das Optimum aus der Maschine herausholen können.“

(Gerhard Ebbighausen, Northeim)

EASY  
Efficient Agriculture Systems  
by CLAAS

Ein Griff und Sie haben  
alles in der Hand.





- 1 Fahrhebel mit Multifunktionsgriff
- 2 CEBIS Bildschirm
- 3 Bedientasten / Drehschalter CEBIS
- 4 Reversieren Vorsatz
- 5 Rapstrennmesser links EIN / AUS
- 6 Vorauswahl Schneidwerksquerausgleich / VARIO Tisch
- 7 Vorsatzgerät EIN / AUS
- 8 Dreschwerk EIN / AUS
- 9 Allrad
- 10 Dieselmotor Drehzahl (3 Stufen)
- 11 Mittenversteller AUTO PILOT
- 12 Mittenversteller Häcksler Streurichtung

## Der Alleskönner an Ihrer rechten Seite.

Der Multifunktionsgriff, rechts in die Armlehne des Fahrersessels integriert, ist von zentraler Bedeutung für das herausragende Maß an Fahr- und Bedienkomfort des TUCANO. Geschmeidig regulieren Sie mit ihm die Fahrgeschwindigkeit und steuern von hier aus eine Vielzahl weiterer Funktionen, wie zum Beispiel:

- Fahrtrichtung
- Schneidwerks- und Haspeleinstellungen
- Schneidwerk STOP
- VARIO Tisch bzw. Schneidwerksquerregelung
- Korntankauslaufrohr schwenken
- Korntankentleerung EIN / AUS
- AUTO PILOT / LASER PILOT
- AUTO CONTOUR



### Kontroll-Komfort erster Klasse.

Was in der Spitzenklasse unserer Mähdrescher begeistert, sorgt jetzt auch im TUCANO für den innovativen Vorsprung in Komfort und Bediensicherheit.

Das elektronische CLAAS Bord-Informationssystem CEBIS mit dem großen Monitor macht es Ihnen leicht, alles souverän unter Kontrolle zu halten. Information, Registrierung, Steuerung, Überwachung: CEBIS von CLAAS liefert Ihnen zuverlässig alle entscheidenden Daten und Parameter zum Betriebszustand des TUCANO.

### CEBIS auf der Straße.

- 1 Menüzeile
- 2 Fahrgeschwindigkeit und Drehzahl
- 3 Betriebsstunden
- 4 Tank- und Temperaturanzeige

### CEBIS auf dem Feld.

- 5 Durchsatzkontrolle
- 6 Fläche und Flächenleistung
- 7 Fahrinformationen:  
Motordrehzahl, Motorauslastung, Trommeldrehzahl, Teilbreiteneinstellung, Geschwindigkeit
- 8 Vorsatzinformationen (CONTOUR, Schnitthöhe)

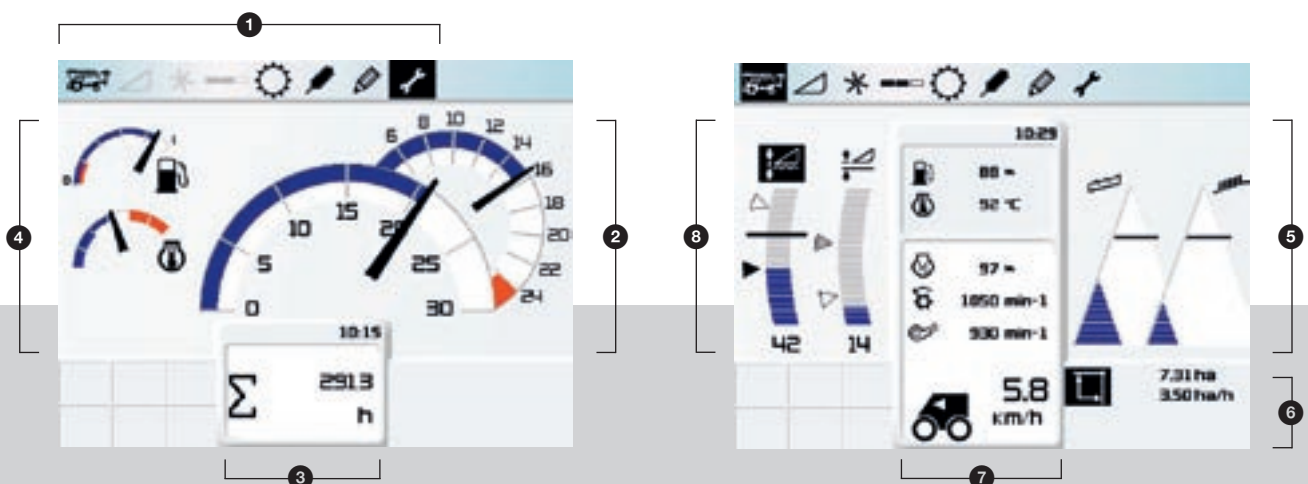



# Die Intelligenz hat er von seinem großen Bruder.



## Alles im Blick, immer im Bild.

Mit einem einzigen Drehschalter und wenigen Tasten haben Sie CEBIS bequem im Griff. Selbsterklärende Bildelemente und eine klare Gliederung ermöglichen ein schnelles, sicheres Bedienen des Terminals, das fest mit dem Fahrersitz verbunden ist. Ein kurzer Blick genügt, und CEBIS setzt Sie ins Bild über die aktuellen Abläufe und Zustände: Ein Fahrbild bzw. ein Erntebild fassen für Sie auf dem Bildschirm alle jeweils relevanten Informationen übersichtlich zusammen. Warnmeldungen erhalten Sie akustisch per Summton sowie optisch als Symbol und Text. Entdecken Sie die CEBIS Vorteile per Knopfdruck: Eine CEBIS Demo-Version finden Sie im Internet unter [claas.com](http://claas.com).



Großer CEBIS Monitor mit 8,4“.



CEBIS

# CLAAS TELEMATICS. Macht gute Fahrer noch besser.

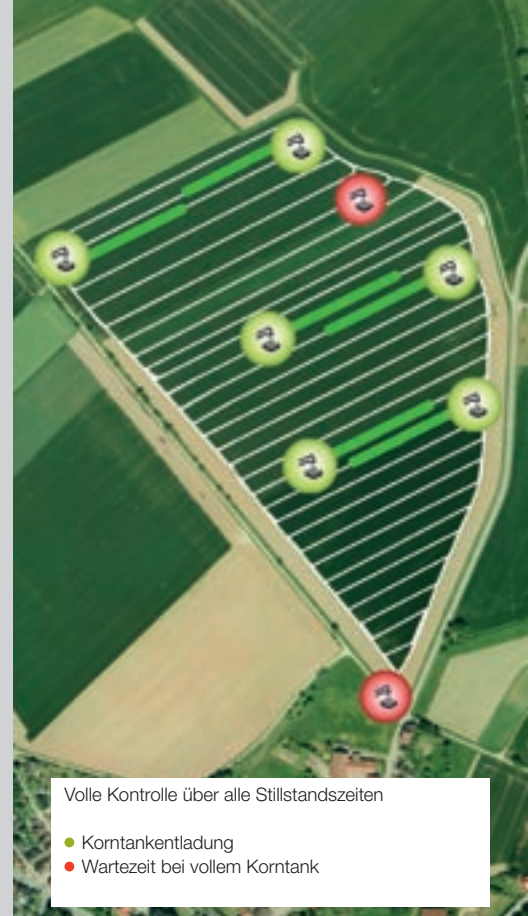

## Alles im Blick – per Mausklick.

CLAAS bietet Ihnen mit TELEMATICS die Möglichkeit, per Internet jederzeit und von überall alle wichtigen Daten Ihrer Maschine abzurufen. Profitieren Sie von CLAAS TELEMATICS.

## Einstellungen optimieren.

Vergleichen Sie zeitnah im Internet die Leistungs- und Kampagnendaten Ihrer Maschinen und stimmen Sie diese präzise aufeinander ab. Für ein perfektes Ergebnis unter allen Bedingungen. Jeden Tag.

## Arbeitsabläufe verbessern.

Täglich wird ein Report mit der sogenannten Betriebszeitanalyse und weiteren wichtigen Auswertungen der Maschine per E-Mail versendet. Vor Druschbeginn können Sie so die genauen Daten vom Vortag analysieren und ermitteln, wann und wie effizient Ihre Maschine gearbeitet hat. Zusätzlich können die Fahrspuren des Dreschers mit Ereignisprotokoll abgerufen werden, was eine Optimierung der Transportlogistik zulässt.

CLAAS TELEMATICS ermöglicht ein gezieltes Flottenmanagement und die Vermeidung unrentabler Stillstandszeiten, da die im Auftragsmanagement angelegten Aufträge online verfolgt werden können.



Fahrer, Landwirt und Service-Partner haben zeitgleich alle Maschinendaten im Blick.



## Betriebszeitanalyse.

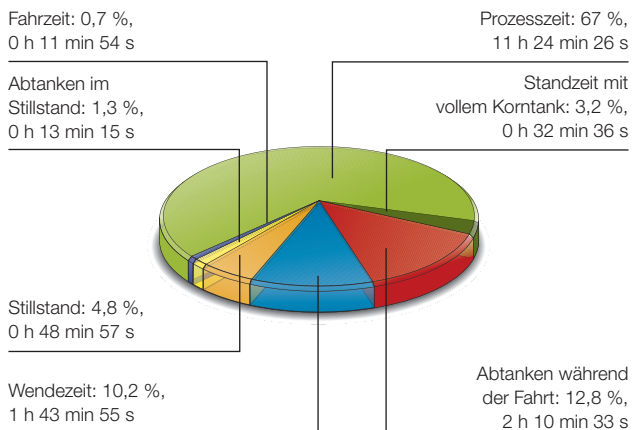

## Dokumentation vereinfachen.

Exportieren Sie mit Hilfe von TELEMATICS relevante Daten in ihre Ackerschlagkartei und sparen so wertvolle Zeit. Übernehmen Sie zum Beispiel Daten über teilflächenspezifische Erntemengen. Außerdem können Sie sich zur schnellen Analyse Ertragskarten, Feuchtekarten und Verlustkarten grafisch anzeigen lassen.

Standort und Fahrspuren der Maschinen sind vor dem Hintergrund von Satellitenfotos über Google™ Earth zu sehen.

## Servicezeit sparen. CLAAS Ferndiagnose.

CLAAS TELEMATICS kann mit Ihrer Zustimmung Service-daten zum CLAAS Vertriebspartner übertragen. Das gibt Ihrem CLAAS Partner die Möglichkeit, im Bedarfsfall eine erste Analyse per Ferndiagnose durchzuführen, Ursachen schneller zu lokalisieren und sich optimal darauf vorzubereiten, Ihnen vor Ort schnellstmöglich zu helfen.

## Ihre Vorteile:

- Auslesen von Fehlerspeichern
- Überprüfung von Maschinenparametern, wie z. B. Hydraulikdruck
- Abfrage der Sensorik, z. B. Spannung von Drehzahlgebern
- Konfiguration der Maschine



CLAAS TELEMATICS

Passt zu  
jedem Einsatz.



Vorsatzgeräte

„Bei uns in Ungarn kommt es sehr darauf an, aus allem Erntegut das Maximum herauszuholen. Und das beginnt schon mit dem Einsatz eines optimalen Schneidwerks.“

(Pedar Szmolnik, Szekszárd)



VARIO Schneidwerk



Standardschneidwerk mit Rapstisch



CONSPPEED



Klappbares Schneidwerk



RAKE UP



SUNSPEED



# Das Konzept heißt mehr Durchsatz. Egal mit welchem Vorsatz.

## In Vielfalt und Flexibilität ganz vorn.

Der TUCANO wurde entwickelt, um die unterschiedlichsten Ansprüche auf hohem Niveau zu verbinden. Einerseits stärkste Durchsatzleistungen und dauerhafte Zuverlässigkeit, andererseits große Variabilität bei minimalen Rüstzeiten – in dieser Balance macht dem TUCANO keiner etwas vor. Die Spitzenklasse stand Pate bei dieser Entwicklung. Profitieren auch Sie von einer einzigartigen Kombination hochwertiger Leistungs- und Ausstattungsmerkmale:

## V-Kanal.

Mittels flexibler Lagerung der Schneidwerksaufnahme ermöglicht der V-Kanal beim TUCANO 450–340 eine schnelle und einfache Verstellung des Schnittwinkels. So ist eine optimale Anpassung an alle Erntebedingungen sowie an unterschiedliche Bereifungen gegeben.

## Multikuppler.

Die zentrale Kupplung für alle hydraulischen und elektrischen Funktionen des Schneidwerks.

- Sie gewinnen kostbare Zeit durch weniger Arbeitsgänge bei An- und Abbau
- keine Verwechslungsgefahr durch integrierte Bauweise
- Auch unter Druck mühelos kuppelbar
- Umweltschonend, weil leckölfrei

## Zentralverriegelung.

Nur mit einem Hebel lassen sich auf der linken Schneidwerksseite alle Verriegelungspunkte gleichzeitig betätigen.

- Sichere, schnelle Verriegelung
- Einfacher und schneller An- und Abbau des Schneidwerks

Der gewohnte Komfort.





## Ährenheber.

Seine Verwendung reduziert die Schnittverluste von Ähren (insbesondere bei überreifer Gerste) und verringert die Aufnahme von Steinen bei Lagergetreide.

- Sichere Aufnahme des Getreides
- Ideale Aufbewahrung der Ährenheber am Schneidwerk

## Hydrostatischer Haspelantrieb.

Eine Verstellpumpe an der Grundmaschine liefert ein maximales Drehmoment von 1000 Nm an der Haspel. Dabei wird die Drehzahl der Haspel automatisch geregelt, und zwar abhängig von der Fahrgeschwindigkeit.

- Hohe Durchzugskraft durch hohes Drehmoment
- Besserer Wirkungsgrad gegenüber Zahnradpumpen
- Ein geschlossener Hydraulikkreis sorgt für besseren Rundlauf der Haspel
- Schnelle Anpassung der Haspelgeschwindigkeit

## Das Transportwagen-Konzept.

Alles für Ihren Zeitgewinn: Der Transportwagen bietet eine platz sparende, bequeme und sichere Ablage für das Schneidwerk. Es wird durch zwei Bolzen sekundenschnell verriegelt.

Speziell beim Rapsvorsatz sorgen definierte, passgenaue Ablagefächer für das Rapszubehör und ein gummierter Boden für rutschfeste, schonende und diebstahlsichere Unterbringung.

## Einstellbare Abstreifschienen.

Der Abstand der Abstreifschienen zur Einzugsschnecke lässt sich bei den Schneidwerken C 370, C 430 und C 490 bequem von außen einstellen.

Hydraulische Reversierung am Einzugskanal.



Schneidwerk



### Erstklassig kombiniert: Ein einzigartiger Vorsprung.

Als erster Mähdrescher macht es der TUCANO möglich, eine Maschine der Mittelklasse mit dem VARIO Hochleistungsschneidwerk zu koppeln. Eine einzigartige Kombination, von der Sie bei jedem Einsatz profitieren:

- Höchste Durchsatzleistungen durch besonders gleichmäßige Zuführung des Ernteguts
- Zur Verfügung stehen fünf verschiedene VARIO Schneidwerksbreiten: V 540, V 600, V 660, V 750 und V 900
- Der hydrostatische Haspelantrieb ist mit einer Drehzahlautomatik ausgestattet
- Zuverlässig und robust: Die Multifingereinzugsschnecke

### Gleichmäßiger Gutfluss steigert die Leistung.

Das VARIO Hochleistungsschneidwerk führt das Erntegut gleichmäßig dem Dreschwerk zu. Nur so lässt sich die Leistung steigern und das technisch installierte Leistungspotenzial voll und ganz ausschöpfen. Außerdem senkt es den Kraftstoffverbrauch und unterstützt den Fahrer dabei, die Produktivität deutlich zu erhöhen. Dazu kommen weitere klare Vorteile:

- Hohe Drehzahlstabilität von Motor, Dresch- und Abscheideorgan sowie der Reinigung
- Sehr hohe Leistungsstabilität
- Keine Belastungsspitzen an den Dreschorganen
- Schonung der Antriebe

- Automatische Haspeldrehzahl
- Automatische Haspelhöhe
- Automatische Haspelhorizontale
- Automatische Tischposition





# Der TUCANO ist enorm flexibel. Raps und Getreide.

Raps muss man besonders gut aufs Korn nehmen.

Denn reifer Raps entwickelt beim Drusch oft eine unerwünschte Eigendynamik. Die Schoten platzen auf und die Körner springen nach allen Seiten weg. Deshalb sind ein Rapsabweiser sowie ein Rapsaufsatz unverzichtbare Bestandteile der Rapsausrüstung von VARIO Schneidwerken. Weil sie nachhaltig helfen, Verluste zu minimieren.

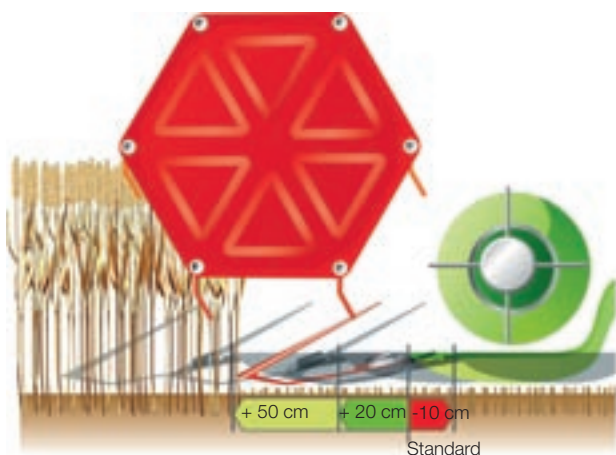

Im Getreide kann der Schneidwerkstisch stufenlos um 20 cm verlängert oder um 10 cm verkürzt werden – so optimieren Sie den Gutfluss und damit einen reibungslos effizienten Arbeitsablauf.

Für die Rapsernte lässt sich der Schneidwerkstisch um 50 cm nach vorn fahren – in Nullkommanichts ist der integrierte Rapsstisch einsatzbereit.

Ein rechtes und ein abschaltbares linkes Seitenmesser, hydraulisch angetrieben, lassen sich ohne zusätzliches Material schnell und einfach montieren.

Der hydraulische Antrieb der Trennmesser ist integriert.

Messerposition – 10 cm



Messerposition + 20 cm



Messerposition + 50 cm



VARIO Schneidwerk

# Der TUCANO nimmt es, wie es kommt. Mais und Sonnenblumen.

## CONSPEED LINEAR.

Eine hohe Pflückleistung bei gleichzeitig schonender Behandlung der Kolben hat einen entscheidenden Einfluss auf die Durchsatzleistung der Maschine. Der CONSPEED sowie der CONSPEED LINEAR Maispflücker erfüllen diese Anforderungen und sind optimal an die Leistungsfähigkeit des TUCANO angepasst.

Nutzen Sie die maximale CONSPEED Schlagkraft:

- Pflückwalzen mit Wolfram-Carbid beschichteten Messern
- Elektrohydraulische Pflückplattenverstellung
- Horizontalhächsler
- Sichere Antriebe ausschließlich über Gelenkwellen und Getriebe
- Robuste Kunststoffhauben
- Automatische Führung der Maschine durch AUTO PILOT

Der CONSPEED LINEAR lässt sich für die Sonnenblumen-ernte mit einem Sonnenblumenkit ausstatten.

## Aus breit wird kompakt.

Per Knopfdruck lösen Sie in der Kabine die Umstellung von Arbeits- auf Transportposition aus. Schon werden die äußeren Pflückerinheiten elektrohydraulisch auf drei Meter Breite eingeklappt. Beim Ausklappen in die Arbeitsstellung rücken die Antriebskomponenten automatisch ein.

## SUNSPEED: Sonnige Perspektiven.

Mit vielen guten Vorsätzen ist CLAAS in die Entwicklung eines Sonnenblumenschneidwerks gegangen – das Ergebnis SUNSPEED erfüllt sie alle vorbildlich:

- Maximale Flächenleistung
- Geringste Verluste
- Mehr Sicherheit im Einsatz
- Minimale Rüstzeiten
- Optimaler Bedienkomfort

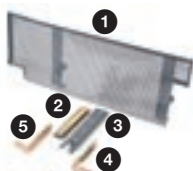

### Sonnenblumenkit:

- 1 Verlustmindernde Rückwand
- 2/3 Messerhalter und Messer zwischen den Pflückplatten
- 4/5 Kettenführung rechts/links



### Ein äußerst wirkungsvolles Prinzip.

Wenn die Sonnenblumen von den Schiffchen erfasst werden, hilft das verstellbare Einweisblech, die Sonnenblumenkörbe nach vorn zu drücken. Gleichzeitig verhindert die Reißwalze einen zu frühen Schnitt. So gelangen nur die Sonnenblumenkörbe zur speziell entwickelten Haspel, die mit Zinken und zusätzlichen Gummieinweisern bestückt ist. Die Haspel befördert die abgeschnittenen Körbe zur Einzugschnecke, von dort gelangen sie anschließend zum Einzugskanal.

### Ein äußerst anpassungsfähiges System.

- Höhe und Drehzahl der Haspel lassen sich hydraulisch verstellen
- Durch die verstellbaren Abdeckbleche werden die Stängel sicher in Position gehalten, somit werden nur die Blütenkörbe der Sonnenblumen geerntet
- Der Spalt zwischen den Sonnenblumenschiffchen lässt sich durch Einstellschienen der jeweiligen Stängeldicke anpassen – so verstopft nichts, die Ernte läuft wie am Schnürchen
- Die Schiffchen sind auch in der Neigung verstellbar und können so flexibel auf unterschiedlichste Erntebedingungen eingehen

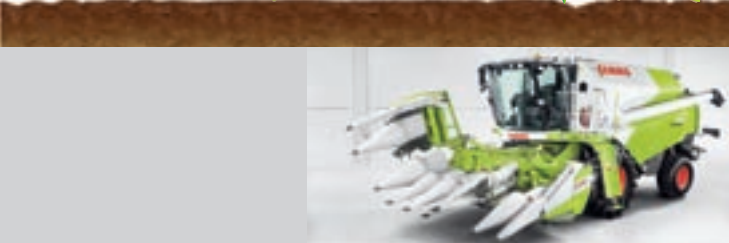
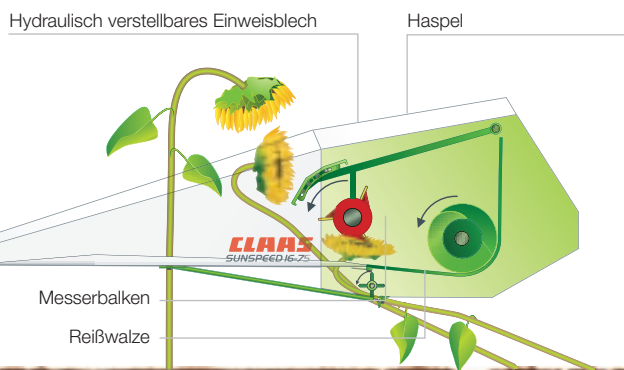

CONSPEED  
SUNSPEED



### Entfaltet große Vorteile: das klappbare Schneidwerk.

Schmale Straßen, enge Wege, dichter Straßenverkehr:  
Mit dem klappbaren Schneidwerk lässt sich der TUCANO nicht so leicht von einer Top-Tagesleistung abbringen. Die klappbaren Schneidwerke machen das An- und Abbauen des Schneidwerkes überflüssig, gewährleisten ein optimales Fahrverhalten und hervorragende Sicht und ermöglichen das Umsetzen von einem Feld zum nächsten praktisch ohne Unterbrechung. Ihre Vorteile:

- Kein zusätzlicher Transportwagen nötig
- Drastisch reduzierte Rüstzeiten
- Enorme Zeit- und Kostenersparnis
- Einfachste Bedienung
- Hohe Betriebssicherheit
- Optimale Sicherheit im Straßenverkehr
- Höhere Schlagkraft
- Bessere Terminplanung

### FLEX Schneidwerk: mit bodennahen Qualitäten.

Sojabohnen wachsen in Schoten, die sich nahezu direkt am Boden befinden. Daher ist es für eine verlustfreie Ernte notwendig, das Erntegut in unmittelbarer Bodennähe zu mähen. Erst so ist garantiert, dass auch die letzte Schote in die Maschine gelangt.

FLEX Schneidwerke von CLAAS sind deshalb mit einem flexiblen Messerbalken ausgerüstet, der sich auch kleinsten Bodenunebenheiten automatisch anpasst. Diese Schneidwerke können neben Soja auch für Erbsen und andere Sonderkulturen, wie zum Beispiel Klee, eingesetzt werden.



# Der TUCANO liebt alle Früchte. Erbsen, Bohnen, Linsen, Kleesamen und Soja.

## RAKE UP – das völlig andere Pickup-Konzept.

Die Zinken sind auf sechs Zinkenträgern montiert. Sie sind gesteuert, tauchen bei der Abgabe des Erntegutes an das Tuch nach unten weg und machen eine zusätzliche Seitwärts-Bewegung. Aus der Kabine lässt sich die Drehzahl des Aufnahmeaggregates stufenlos hydraulisch einstellen.

## Besondere Stärke: Vielseitigkeit.

Die Wandlungs- und Anpassungsfähigkeit des TUCANO macht ihn in vielen Situationen und an vielen Orten zur Lösung, auf die man lange gewartet hat. Auch für Ihre Ansprüche läuft er mit dem geeigneten Schneidwerk zuverlässig zu Hochform und hoher Wirtschaftlichkeit auf.



## RAKE UP bringt klare Vorteile:

- Sichere Aufnahme und hohe Leistung, auch unter schwierigsten Erntebedingungen
- Rechensaubere Aufnahme des Erntegutes
- Ein zweiteiliger Niederhalter sorgt für zügigen Gutfluss
- Universal einsetzbar für nahezu alle Früchte
- Robuste und langlebige Auslegung der RAKE UP

FLEX Schneidwerk.



RAKE UP  
Klappbares Schneidwerk  
FLEX Schneidwerk

# Vier intelligente Helfer im Feld.



## CLAAS CONTOUR gewährleistet gute Boden Anpassung.

Das Schneidwerk mit CLAAS CONTOUR passt sich automatisch an Wellen im Boden an. Sie wählen einen Auflagedruck und CONTOUR sorgt dafür, dass er stets gleichmäßig eingehalten wird. Bei jedem Absenken des Schneidwerks gewährleistet die Schnitthöhenvorwahl, dass automatisch immer wieder die vorgegebene Schnitthöhe gefunden wird.



## AUTO CONTOUR sorgt für Längs- und Querausgleich.

Die aktive automatische Schneidwerkssteuerung von CLAAS wurde nochmals weiterentwickelt. AUTO CONTOUR mit seinem neuen Schneidwerkszylinder regelt den Auflagedruck präziser als je zuvor. Elektronische Sensoren erfassen den hydraulischen Druck im System und reagieren schnell, ventilgesteuerte Stickstoffspeicher garantieren optimale Dämpfung bei unterschiedlich schweren Vorsätzen. Egal mit welchem Vorsatz Sie arbeiten, durch den vollautomatischen Vergleich des Ist-Zustands mit dem Sollwert passt AUTO CONTOUR das Schneidwerk immer optimal der Geländeform an und entlastet einmal mehr den Fahrer.

Eine erhebliche Arbeitserleichterung, insbesondere bei der Verwendung großer Schneidwerksbreiten, bei Nacht, im Lager, am Seitenhang und bei steinigem Böden. AUTO CONTOUR hilft, die Leistung erheblich zu steigern und den Einsatz des TUCANO noch wirtschaftlicher zu machen.

LASER PILOT.

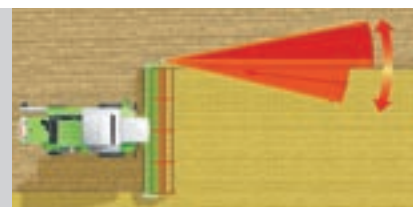



## LASER PILOT lenkt automatisch.

Der klappbare LASER PILOT ist ein automatisches Lenksystem zum exakten Fahren an der „Schnittkante“. Dieses entlastet den Fahrer in einzigartiger Art und Weise – den ganzen Tag lang, über die gesamte Kampagne hinweg. Es ermöglicht ihm, sich noch intensiver um die leistungsbestimmenden Parameter des Drusches zu kümmern. Durch die vollständige Ausnutzung der Schneidwerksbreite wird somit ebenfalls eine bessere Arbeitsqualität und höhere Kampagneleistung erreicht.

Die elektronisch-optischen Sensoren des LASER PILOT tasten mit Lichtimpulsen die Kante zwischen gemähtem und ungemähtem Feld ab. Der LASER PILOT ist für die linke Schneidwerksseite erhältlich. Er sorgt für:

- Optimale Nutzung der gesamten Schneidwerksbreite
- Höhere Genauigkeit bei der Flächenerfassung
- Hohe Funktionssicherheit, auch im Lager und bei der Nacharbeit
- Der Laserpilothalter ist teleskopierbar und klappbar

## AUTO PILOT sichert die optimale Position im Mais.

Zwei digitale Taster in einer Pflückereinheit erfassen die Position des TUCANO und führen ihn automatisch: Unter allen Bedingungen, auf optimalem Weg, zu Leistungssteigerung und höherer Wirtschaftlichkeit.

- Digitale Sensoren erlauben höhere Vorfahrtsgeschwindigkeiten
- Verlustfreies Fahren auch bei schlechter Sicht und hoher Arbeitsgeschwindigkeit
- Der Fahrer ist spürbar entlastet

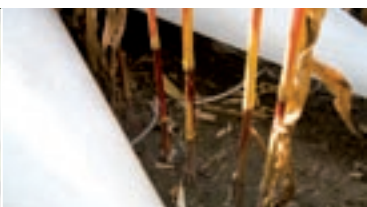

CLAAS CONTOUR  
 AUTO CONTOUR  
 LASER PILOT  
 AUTO PILOT



Passt zu jedem  
Anspruch.

Dreschen

„Als Betriebsleiter eines spanischen Großbetriebes muss ich neben hochwertigem Erntegut immer auch die Qualität des Strohs im Auge behalten.“

(Pablo Vazquez, Torre Pacheco)





CLAAS

340  
TUCANO

CLAAS

TUCANO

20



### Einzigartiges APS Dreschsystem.

Der entscheidende Vorsprung von CLAAS entsteht schon vor der Dreschtrommel. Eine drastische Beschleunigung des Ernteguts von 3 m/s auf 20 m/s löst eine Kette extrem effektiver Abläufe aus:

- Durch den Vorbeschleuniger wird das Erntegut besser auseinander gezogen
- Der Gutfluss ist besonders gleichmäßig und bis zu 33 % schneller
- Durch höhere Zentrifugalkräfte werden wesentlich mehr Körner abgeschieden
- Bis zu 30 % aller Körner werden bereits in einem Vorkorb direkt unter dem Beschleuniger aufgefangen – eine bedeutende Entlastung des Hauptkorbes

Unter dem Strich entsteht so eine Leistungssteigerung von bis zu 20 % bei gleichem Kraftstoffverbrauch. APS rechnet sich.

### Flexibler Vorkorb.

Der Vorkorb ist als MULTICROP Korb ausgelegt und damit jeder Erntefrucht gewachsen. Die schnelle Wechselmöglichkeit von drei Korbsegmenten minimiert Rüstzeiten und maximiert die Wirtschaftlichkeit.

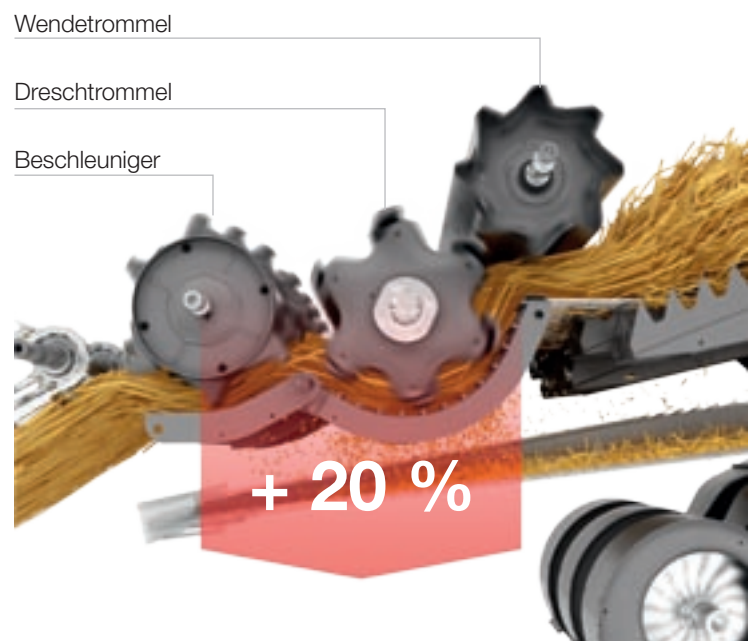

Höchste Abscheideleistung, optimierte Kornqualität, verringerte Überkehr im TUCANO 450, 440, 430 – der 7/18 Dreschkorb mit 7 mm Drahtabstand in den ersten vier Korbbreihen und 18 mm im hinteren Korbbereich.

# Der Einzige seiner Klasse, der mit APS drischt.

## Mit APS zu höherer Kornqualität.

Für die bestmögliche Entgrannung und Entspelzung bietet das APS System mehrstufige Anpassungsmöglichkeiten und Zusatzeinrichtungen wie das Intensiv-Dreschelement und die Entgrannerbleche. Diese lassen sich sekunden-schnell über einen Hebel am Einzugskanal einschalten.

Das Zusammenwirken aller APS Vorteile führt zu einem rekordverdächtigen Ergebnis:

- Es kommt zu höchster Abscheideleistung bei hervorragender Erntegutqualität

Mit dem APS Dresch- und Abscheidesystem von CLAAS sind alle Modelle der TUCANO 400er Serie ausgerüstet.

## Langer Dreschweg, große Kornabscheidefläche.

Beim CLAAS APS Dreschwerk ist es gelungen, den Hauptkorb viel weiter um die Dreschtrommel herumzuziehen als bei herkömmlichen Lösungen. Ein Umschlingungswinkel von  $151^\circ$  ist bei keinem anderen Dreschwerk bekannt. Sie profitieren von schonendem Dreschen mit großem Korbspalt und niedriger Trommeldrehzahl bei reduziertem Kraftstoffverbrauch.

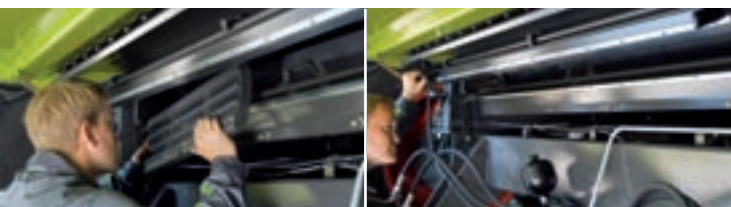

Sicherer Schutz. Die neue große Steinfangmulde ist von der Seite einfach zu öffnen und selbstentleerend.

APS Dresch- und Abscheidesystem

# Das CLAAS Dreschwerk hat den Hartetest schon tausendfach bestanden.

## Souveran in allen Disziplinen.

Herauslosen und abscheiden – beiden Aufgaben muss ein hochwertiges Dreschwerk souveran gewachsen sein: Unter allen nur denkbaren Ernteverhaltnissen. Den eindrucksvollen Beweis liefert das klassische CLAAS Dreschwerk immer wieder aufs Neue. Ganz gleich, in welcher Ernte- oder Fruchtdisziplin Sie ihn fordern: Seine Vielseitigkeit iberzeugt in voller Dreschtrommelbreite auf 1,58 m ebenso wie auf 1,32 m.

- Gute Zuganglichkeit des Dreschwerks von vorn iber den Schragforderer und von beiden Seiten durch groe offnungen
- Hohe Zuverlassigkeit in der Ernte gewahrleistet die auerst robuste Auslegung aller Antriebe, insbesondere des Dreschtrommelantriebs

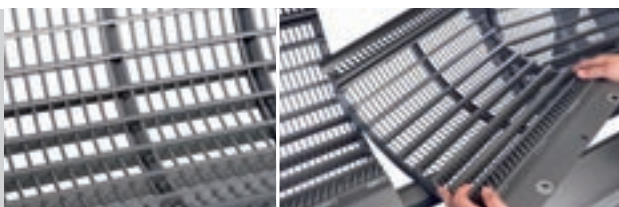
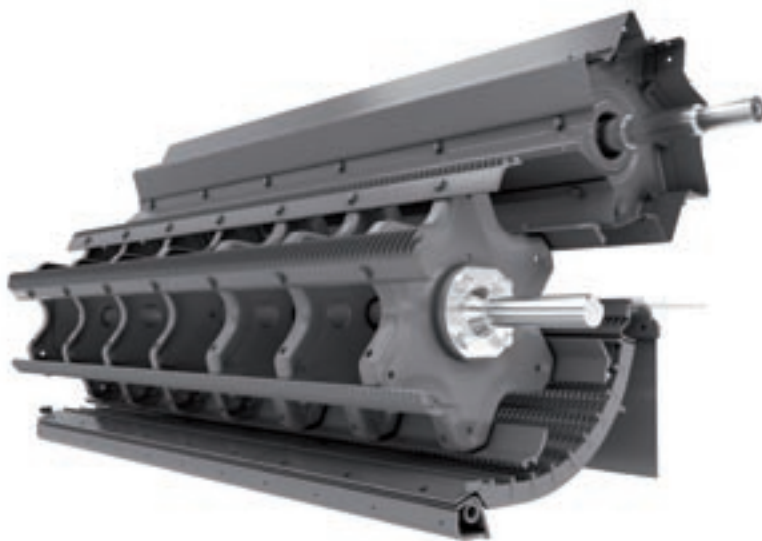



## Von Ackerbohne bis Kleesamen: Der MUTLICROP Korb passt sich an.

Der Korb unter der Dreschtrummel ist als MULTICROP Korb ausgelegt, die einzelnen Korbsegmente lassen sich leicht wechseln. Sie können den Korb schnell an unterschiedlichste Früchte, Sorten und Reifestadien anpassen – und damit immer für die richtige Kombination aus sauberem Ausdrusch, schonender Behandlung des Erntegutes und hoher Abscheideleistung sorgen.

Mit dem klassischen CLAAS Dreschwerk sind alle Modelle der TUCANO 300er Serie ausgerüstet.



CLAAS  
Dreschwerk



Nach 4,40 Metern sauber getrennt.

Hier Korn, da Stroh: Der gleichmäßige Fluss des Strohs auf dem 4,40 m langen, nach unten offenen Schüttler sorgt für ein sicheres Abscheiden praktisch aller Restkörner. Ein separater Rücklaufboden befördert die Körner zum Vorbereitungsboden. Selbst große Strohmassen werden mit diesem System zügig und locker transportiert.

Widerstand zwecklos.  
Der CLAAS Intensivschüttler.

Über jeder Schüttlerhorde sind hintereinander zwei lenker-gesteuerte Rafferzinken angeordnet, die das Stroh von oben her aktiv auflockern und damit für einen zügigen Strohlfluss und für eine dünne Strohschicht sorgen. Ergebnis: Die Restkörner fallen ganz leicht aus dem Stroh durch den Schüttlerbelag auf den Rücklaufboden.

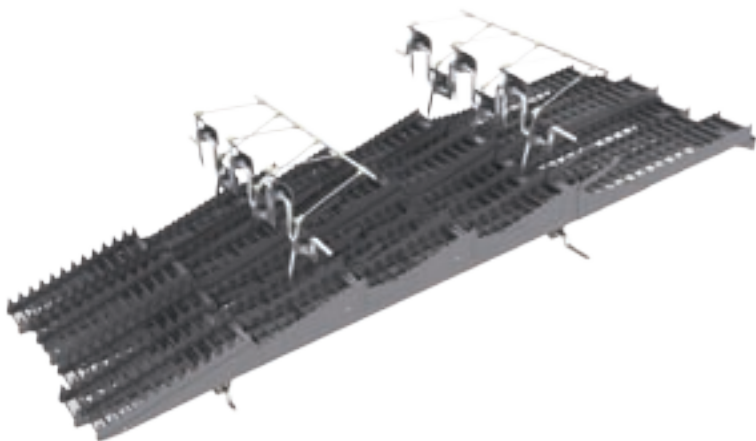

# Die letzten 10 % holt der Schüttler für Sie raus.

Mit der Durchsatzkontrolle sicher an  
die Leistungsgrenze.

Kontrollieren Sie Restabscheidung und Reinigung komfortabel wie durch einen „Rückspiegel“: Aus der Kabine heraus mit der CLAAS Durchsatzkontrolle. Sie arbeitet mit hoher Einstell- und Anzeigegenauigkeit und passt sich unterschiedlich schweren Fruchtarten automatisch an.

Ihre Vorteile:

- Durch paralleles Beobachten können Sie die Maschine schneller zwischen den Bereichen Reinigung und Restkornabscheidung optimieren.
- Die Durchsatzkontrolle signalisiert Ihnen, ob Sie mit optimaler Fahrgeschwindigkeit dreschen.
- Sie fahren sicher an der Leistungsgrenze der Maschine.



# Saubere Arbeit lässt sich besser verkaufen.

Das Reinigungssystem:  
Punkt für Punkt pure Wirkung.



Herausziehbarer, geteilter  
Vorbereitungsboden.

Auf dem Vorbereitungsboden findet bereits eine Vorsortierung in Körner (unten) sowie Spreu und Kurzstroh (oben) statt. Die daraus resultierende Entlastung des Obersiebes erhöht die Reinigungskapazität. Zur Reinigung des Vorbereitungsbodens nach abgeschlossener Ernte lässt sich dieser leicht herausziehen. Die Modelle der 400er Baureihe verfügen über einen nach vorn herausziehbaren Vorbereitungsboden aus Kunststoff.

Radial- oder Turbinengebläse.

- 6 bzw. 4 Turbinen oder ein Radialgebläse sorgen für konstante Winddruckstabilität mit gleichmäßiger Druckverteilung, auch bei unterschiedlicher Siebbelastung
- Zwangswindführung macht Mattenbildung unmöglich
- Sichere Windführung, auch bei geringen Windmengen
- Aus der Kabine stufenlos regelbar

Eine oder zwei Fallstufen.

- Ermöglichen deutliche Entlastung des Obersiebes
- Bewirken Leistungssteigerung, insbesondere bei trockenen und brüchigen Strohbedingungen

Elektrische Siebverstellung.

Von CLAAS entwickelt, vom Wettbewerb kopiert: Aus der Kabine heraus elektronische Siebverstellung:

- Einfach und bequem
- Lästiges Absteigen entfällt
- Umgehende Erfolgskontrolle



Elektrische  
Siebverstellung.



Vorbereitungsboden  
aus Kunststoff bei der  
400er Baureihe.





### 3-D-Reinigung.

- Dynamischer Hangausgleich – aktive Steuerung des Obersiebes
- Volle Leistungsstabilität am Seitenhang bis zu 20 % Neigung
- Absolut wartungs- und verschleißfrei
- Schnelle und einfache nachträgliche Montage
- Zusammen mit AUTO CONTOUR ein ideales „Hangpaket“



ohne 3-D

mit 3-D

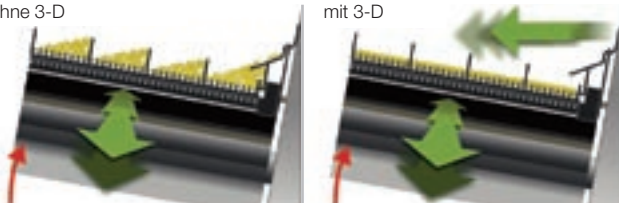

Reinigung



## Ein Korntank, der enorm viel einsteckt.

Haben Dreschwerk, Schüttler und Reinigung ihre Arbeit kraftvoll verrichtet, sammelt sich im stattlichen Korntank die konzentrierte Kornqualität. Mit großem Volumen von bis zu 9000 Litern beweist der TUCANO auch in Sachen Fassungsvermögen echte Größe – ergänzt durch viele weitere Stärken:

- Einfache Kornprobenentnahme
- Hohe Überladehöhe
- Ideale Gewichtsverteilung
- Gute Sicht in den Korntank
- Schnelle, geradlinige Entleerung mit 75 Litern pro Sekunde
- Glatte Flächen im Korntank sorgen für eine hervorragende Entleerung

## Das QUANTIMETER misst und prüft.

Durchsatzmessung, Feuchtemessung und Datenanzeige im CEBIS sind die wesentlichen Funktionen des QUANTIMETER.

Die Durchsatzmessung erfolgt fruchtartsspezifisch. Der Feuchtegehalt des Ernteguts wird kontinuierlich überprüft und auf Wunsch angezeigt.

Bei der Volumenmessung im Kornelevator erfasst eine Lichtschranke die Befüllung der einzelnen Paddel. Durch entsprechende Korrekturfaktoren, in die unter anderem auch die Quer- und Seitenneigung der Maschine einfließen, lässt sich mit dem QUANTIMETER automatisch die genaue Erntemenge ermitteln.

In Verbindung mit dem QUANTIMETER ist eine automatische Kettenspannung der Elevatorkette Standard. Alle Maschinen mit QUANTIMETER sind mit vergrößertem Elevator ausgestattet.



# Mit Qualität gefüllt, mit Tempo entleert.

Innovativ: Die visuelle Überkehrkontrolle vom Fahrersitz aus.

Exklusiv für den TUCANO neu entwickelt:

- Das Sichtfenster mit Beleuchtung für die Überkehrkontrolle
- Es lassen sich schnell Rückschlüsse auf die bestmögliche Maschineneinstellung ziehen
- Das trägt zur bestmöglichen Nutzung des Leistungspotenzials bei



Mit PROFI CAM alles im Blick.

Alle TUCANO Modelle können an der Strohausfallhaube mit einer PROFI CAM ausgestattet werden. Indem die Kamera an genau dieser Stelle positioniert wird, lassen sich gleich zwei Bereiche bequem über einen Farbmonitor in der Kabine überwachen:

- Häckselgutverteilung / Strohablage
- Heck der Maschine bei Rückwärtsfahrt

Insgesamt können bis zu vier Kameras an das System angeschlossen und zeitgleich auf dem Farbmonitor in der Kabine angezeigt werden.



PROFI CAM.

Korntank  
QUANTIMETER  
PROFI CAM

# Kurzer Schnitt, weiter Wurf: Feld frei für die nächste Ernte.



## Kurz häckseln, gleichmäßig verteilen.

Das Stroh wird, von den Schüttlern kommend, durch den Häcksler sehr kurz gehäckselt und sicher auf die eingestellte Arbeitsbreite verteilt. Der Siebkastenabgang gelangt zum Heavy Duty Spreuverteiler, der die anfallende Spreu dann gleichmäßig über das Feld verteilt – die Wurfweite lässt sich einfach einstellen.

## NEU: SPECIAL CUT.

Für alle TUCANO Modelle steht ein SPECIAL CUT Stroh-häcksler anstatt des STANDARD CUT zur Verfügung. Der SPECIAL CUT verfügt über eine um 30 % erhöhte Messeranzahl. 68 bei den Fünfschüttlern (430/330\*/320), 80 bei den Sechsschüttlern (450/440\*/340\*). Das strömungsoptimierte Gehäuse sorgt für eine gleichmäßige Zuführung des Strohs. Geringer Kraftbedarf und eine sichere Verteilung sind so gewährleistet.

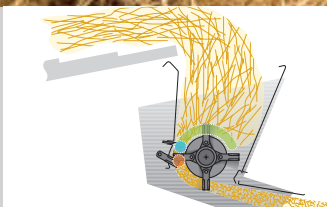



## Wenn Spreuverteiler, dann HD.

Die Vorteile sind vielfältig:

- Mais- und Getreidetauglich – kein Umrüsten nötig
- HD Komponenten für längere Standzeiten
- Hervorragende Breitverteilung
- Sichere Gutzufuhr unter allen Bedingungen
- Keine Beeinflussung des Reinigungsluftstroms
- Optimale Zugänglichkeit des Siebkastens durch klappbaren Spreuverteiler

## Zu Stroh ist der TUCANO ganz sanft.

Beispiel Langstroh. Dank des schonenden Dresch- und Abscheidvorganges bleibt das Stroh in seiner Struktur vollständig erhalten, ideal für hochqualitative Einstreu. Bei ausgeschaltetem Strohhäcksler wird das Schwad locker geschichtet. Das Stroh trocknet dadurch schnell ab und lässt sich leicht zu festen Ballen pressen.



Spreuverteiler HD.

Strohmanagement

Kraft, die passt.

CPS – CLAAS POWER SYSTEMS.



Die Maschinenentwicklung bei CLAAS steht für das permanente Streben nach einem noch höheren Wirkungsgrad, größerer Zuverlässigkeit und optimaler Wirtschaftlichkeit. Das gilt selbstverständlich für alle Bereiche eines CLAAS Mähdreschers. Entscheidende Bedeutung kommt hierbei dem Antriebssystem zu. Und dazu gehört weit mehr als ein starker Motor.

Unter dem Namen CLAAS POWER SYSTEMS (CPS) kombiniert CLAAS die besten Komponenten in einem Antriebssystem, das seinesgleichen sucht. Höchstleistung immer dann, wenn sie benötigt wird. Ideal auf die Arbeitssysteme abgestimmt, mit kraftstoffsparender Technik, die sich schnell bezahlt macht.

„Die Einsatzbedingungen bei uns variieren extrem. Die Maschinenleistung muss hier passen, um effizient arbeiten zu können.“

(Markus Schulte, Niederaula)

CLAAS POWER SYSTEMS



### Kraftzentrum der Spitzenklasse.

Keine Kompromisse bei Kraft und Ausdauer: Die Mercedes Benz Motoren OM 906 LA (6,37 l) bzw. OM 926 LA (7,20 l) verleihen dem TUCANO die Souveränität, mit der er auch unter schwierigen Erntebedingungen seine enormen Leistungsreserven mobilisiert.

### Modernste Motorentechnologie.

Magnetventilgesteuerte Einzelspritzpumpen in Verbindung mit dem elektronischen Motormanagement sorgen für hervorragende Kraftentfaltung bei minimalem Dieserverbrauch. Die Motoren im TUCANO gewährleisten ein Optimum an Kraftübertragung und Last-Kraft-Verteilung.





# Souveräne Kraft für wachsende Herausforderungen.

## Kühlung, Wartung, Kraftstoff: Starke Argumente.

- Hocheffizientes gemeinsames Kühlsystem für Motor, Hydraulik und Klimaanlage
- Hohe Standzeit, dadurch lange Wartungsintervalle
- Der verschleißarme, hydraulische Antrieb des rotierenden Kühlerkorbs sorgt für guten Zugang zum Kühler und für deutlich geringeren Wartungsaufwand
- Einfacher Aufstieg zu Motorraum und anderen Wartungsbereichen durch mobile, klappbare Leiter
- Motoren entsprechen der Abgasrichtlinie EUROMOT IIIa
- Tauglichkeit für RME-Kraftstoff hilft, Kosten weiter zu reduzieren (Umrüstung erforderlich)
- Das TUCANO Gesamtkonzept von Motor und Dreschsystem überzeugt durch herausragende Wirtschaftlichkeit
- 650 l bzw. 500 l Kraftstofftankvolumen



Motor

# Sicherer auf der Straße, schonender im Feld.

## Innovative Überlegenheit auf allen Vieren.

Den hydrostatischen Fahrtrieb des TUCANO – ohne Kupplern, ohne Schalten – steuern Sie ganz bequem mit dem Multifunktionsgriff. So viel Bedienkomfort wirkt sich umgehend leistungssteigernd aus: Durch schnelleres Wenden und durch optimale Anpassung der Fahrgeschwindigkeit an wechselnde Erntebedingungen. Ihre Extra-Power-Option: Allradantrieb. Mit einem einfachen Knopfdruck schalten Sie um auf die geballte Kraft, die Ihr Vorankommen auch unter widrigsten Bodenverhältnissen sichert. Der Allradantrieb ist zuverlässig und wartungsfrei.

## Neue Bereifungsgrößen: Sie haben die Wahl.

- Acht Triebachsbereifungen
- Fünf Lenkachsbereifungen

## Die Wartung. Darf es etwas weniger sein?

- Große Seitenklappen schaffen optimale Zugänglichkeit
- Werkzeugkasten
- Druckluftanlage
- Schmierpulte (inklusive Scheinwerfer)
- Lange Wartungsintervalle



Reduzierter Reifendruck  
zur Verringerung von  
Bodenverdichtungen.





## Neue Reifentechnologie schont nachhaltig den Boden.

Das Ergebnis intensiver Zusammenarbeit zwischen CLAAS und renommierten Reifenherstellern ist eine neue Reifentechnologie für Erntemaschinen.

### Ihre herausragenden Vorteile:

Die neuen Reifen verbessern die Mobilität auf der Straße. Sie lassen sich bei deutlich vergrößerter Aufstandsfläche mit mehr Traktion, weniger Schlupf und weniger Kraftstoffverbrauch fahren, während ein verringerter Reifendruck die Bodenverdichtung reduziert und nachhaltig zu einer verbesserten Bodenstruktur beiträgt.

Reifengröße	Standardreifen	Michelin Cerexbib
680/85 R 32	2,9 bar	1,8 bar
800/70 R 32	2,4 bar	1,6 bar

### Zahlen und Fakten:

- 0,6 bis 1,1 bar weniger Reifendruck bei voller Tragkraft möglich, verglichen mit Standardreifen gleicher Größe – das entspricht einer 35 %igen Reduzierung
- Die Reifen erreichen die Aufstandsfläche zwei Nummern größerer Standardreifen, was einer um 22 % höheren Bodenkontaktfläche bei gleicher Transportbreite entspricht
- Triebachsberiefung: 800/70 R 32 und 680/85 R 32, Lenkachsbereifung: 620/70 R 26 und 520/80 R 26

Standardreifen

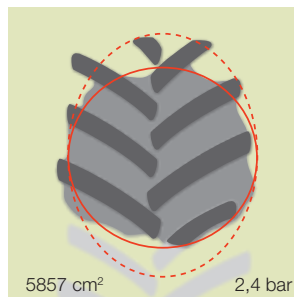

800/70 R 32/9000 kg

MICHELIN CEREXBIB  
ULTRAFLEX Technologies

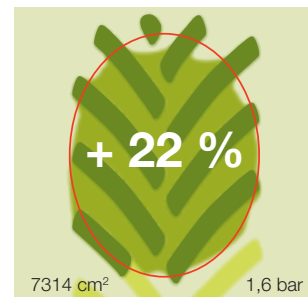

IF 800/70 R 32/9000 kg



Verringerte Transportbreite bei vergrößerter Aufstandsfläche.

Antrieb  
Bereifung  
Wartung



### Wir helfen rund um die Uhr.

Auf die Professionalität und Zuverlässigkeit der FIRST CLAAS SERVICE® Teams können Sie in jeder Einsatzminute bauen. Rund um die Uhr sorgen CLAAS Importeure und Vertriebspartner weltweit für optimale Ersatzteilversorgung und zuverlässigen Kundendienst.

### Wir sind da, wo Sie sind.

Unser zentrales Ersatzteillager liefert sämtliche Original CLAAS Teile schnell und zuverlässig in die ganze Welt. Die Vielzahl der CLAAS Partner garantiert, dass sie innerhalb kurzer Zeit ihr Ziel erreichen – wo immer Sie gerade sind.

### Wir treffen zuverlässige Diagnosen.

Die langjährige Erfahrung unserer Servicespezialisten in Verbindung mit modernsten Diagnosesystemen wie CDS 5000 garantiert Ihnen schnellste Fehlersuche sowie zuverlässige Konfigurationen und Updates von CEBIS.

### Wir sprechen die gleiche Sprache.

CLAAS Vertriebspartner zählen weltweit zu den leistungsfähigsten Betrieben in der Landtechnik. Sie sind nicht nur perfekt geschult und fachgerecht ausgestattet, sondern auch mit den Arbeitsweisen Ihres landwirtschaftlichen Betriebs und Ihren Erwartungen an Kompetenz und Zuverlässigkeit bestens vertraut.

### Wir sind nah, auch wenn wir fern sind.

In der Ernte zählt jede Minute. Mit dem einzigartigen CLAAS TELEMATICS gewinnen Sie und wir kostbare Zeit. Via GPRS und Internet haben unsere Servicemitarbeiter direkten Zugriff auf alle Leistungs- und Elektronikdaten Ihres TUCANO. Bereits vor Ankunft haben wir alle notwendigen Informationen und können eventuell benötigte Ersatzteile gleich mitnehmen.



# Service wird bei CLAAS nicht nur versprochen, sondern gelebt.

Denken Sie wirtschaftlich, sichern Sie sich Ihren Erfolg!

Mit den zuverlässigen Servicepaketen und dem individuellen MAXI CARE® Programm bietet CLAAS Ihnen ein Höchstmaß an Sicherheit und Kompetenz.

Nachernte-/Jahreschecks für maximale Leistung, Wartungsverträge für mehr Zuverlässigkeit zum Festpreis und eine flexible Auswahl an verschiedenen Bausteinen zur Gewährleistungsverlängerung managen Ihre Kosten vorhersehbar, transparent und berechenbar.

Das Rundum-Sorglos-Paket für Wartung und Instandhaltung:

- Nachernte-/Jahrescheck – Gut geprüft. Besser vorbereitet
- Wartungsvertrag – FIRST CLAAS Qualität: Wartung zum Festpreis
- MAXI CARE® – Sicherer Rundumschutz



FIRST CLAAS SERVICE®  
MAXI CARE®  
CLAAS TELEMATICS

# Passt.

TUCANO 450 440\* 430

Komfortkabine

CEBIS

V-Kanal

Klappbare  
Halmteiler

VARIO Tisch

Haspelautomatik

Multikuppler

AUTO CONTOUR

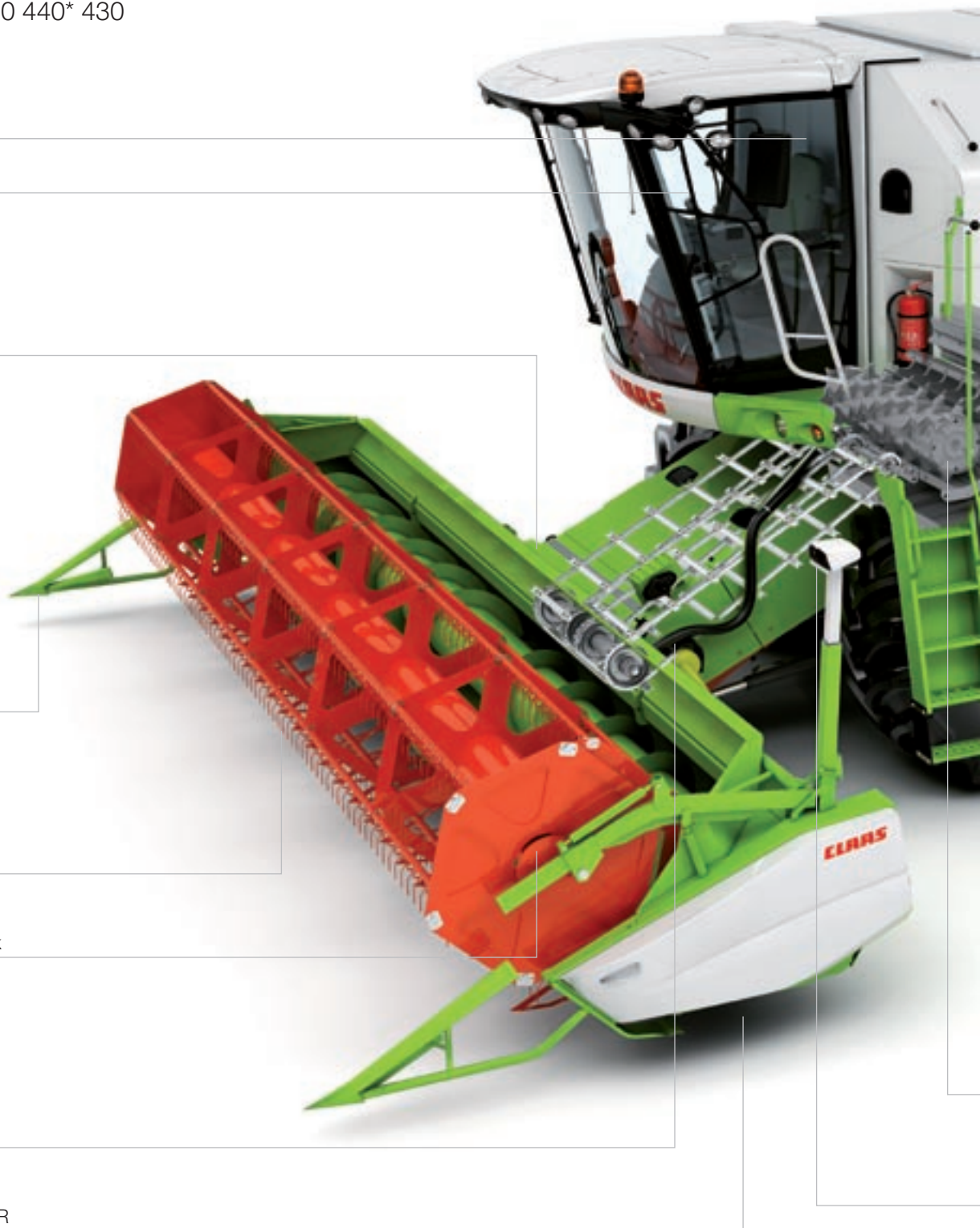



Mercedes Benz Motor

PROFI CAM

Intensivschüttler

SPECIAL CUT Häcksler

HD Spreuverteiler

Allradachse

3D-Reinigung

Offene Hochleistungsschüttler

Turbinengebläse

Ultraflex Technologie

APS

LASER PILOT

Technik  
im Detail

# Passt.

TUCANO 340\* 330\* 320

Komfortkabine

CEBIS

V-Kanal

Klappbare  
Halmteiler

VARIO Tisch

Haspelautomatik

Multikuppler

AUTO CONTOUR

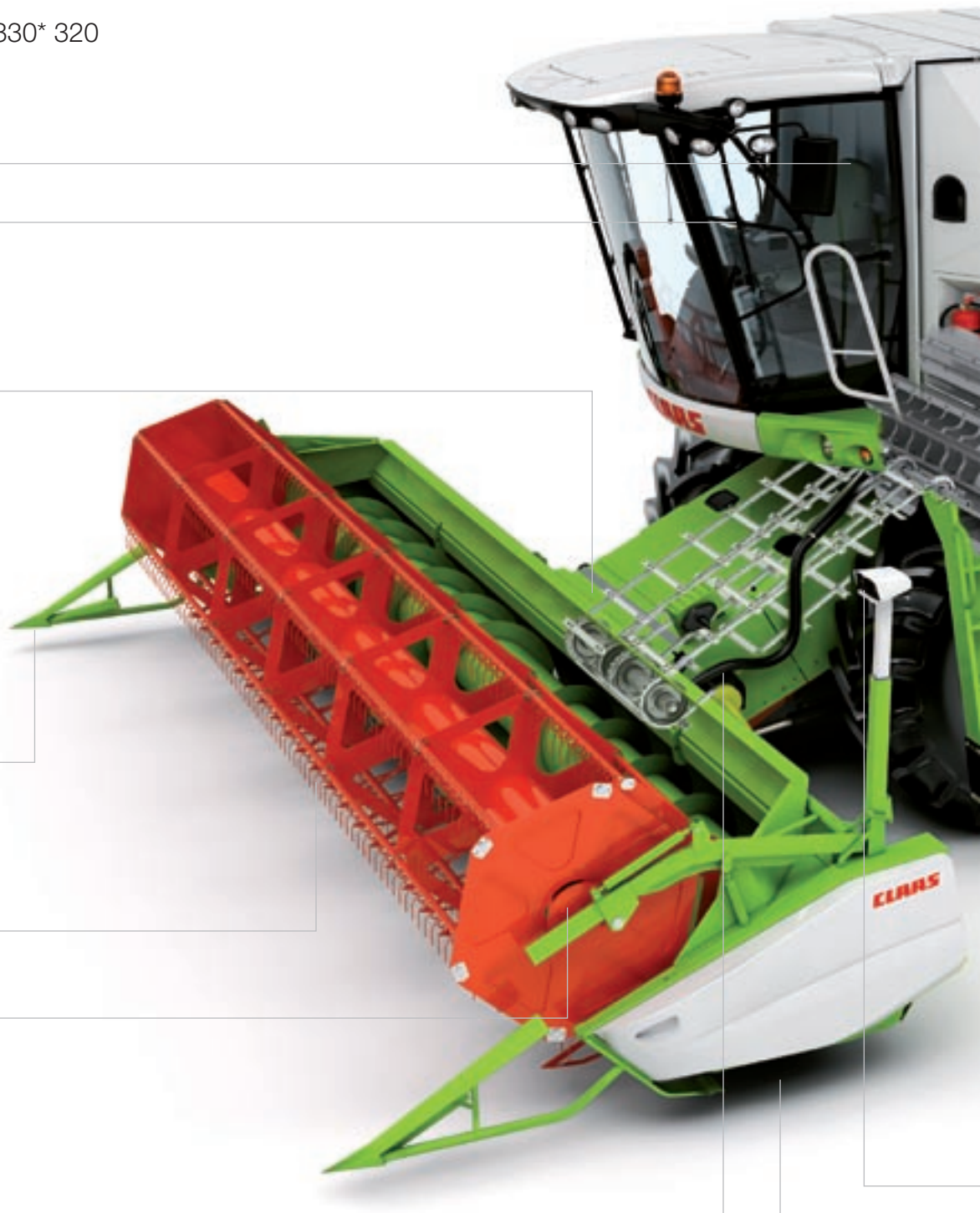





Mercedes Benz Motor

PROFI CAM

Intensivschüttler

SPECIAL CUT Häcksler

HD Spreuverteiler

Allradachse

3D-Reinigung

Offene Hochleistungsschüttler

Turbinengebläse

Ultraflex Technologie

LASER PILOT

# Komfortables Entladen braucht Höhe und Weite.

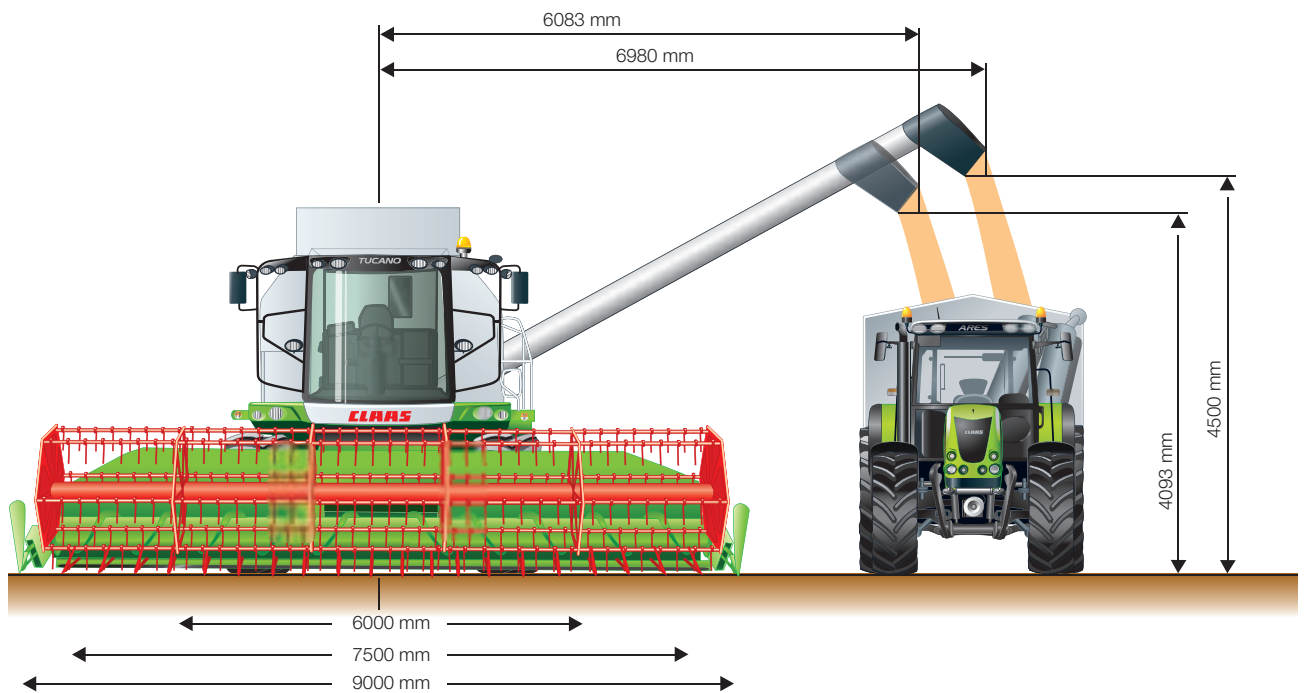



# Argument für Argument: Passt.

- Die geräuschoptimierte, geräumige VISTA CAB ermöglicht ein außerordentlich ruhiges und konzentriertes Arbeiten
- Visuelle Überkehrkontrolle vom Fahrersitz durch beleuchtetes Sichtfenster
- Multifunktionsgriff, elektronisches Bord-Informationssystem CEBIS und CLAAS TELEMATICS gewährleisten innovativen Steuerungs- und Kontrollkomfort
- Entlastung: Das automatische Lenksystem LASER PILOT entlastet den Fahrer und trägt zu einer deutlichen Mehrleistung bei
- Das bis zu 9,12 m breite VARIO Schneidwerk sorgt für bis zu 10 % mehr Leistung durch optimierten Gutfluss
- Das „denkende Schneidwerk“ AUTO CONTOUR gleicht Unebenheiten sowohl längs als auch quer zur Fahrtrichtung automatisch aus
- Schneidwerke und Vorsätze wie CONSPEED, SUNSPEED, RAKE UP, klappbares Schneidwerk oder FLEX Schneidwerk machen den TUCANO extrem flexibel
- Als Einziger seiner Klasse ist der TUCANO mit dem APS Dreschwerk ausgestattet, das eine der höchsten Durchsatzleistungen am Markt erzielt
- 7/18 Dreschkorb für höchste Abscheidung, optimierte Kornqualität sowie verringerte Überkehr beim TUCANO 450/440/430
- Der bis zu 9.000 l Korntank verlängert die Erntestrecken; die hohe Entleerleistung verkürzt die Abtankintervalle. Beides zusammen steigert die Verfahrensleistung deutlich
- Die Mercedes Benz Motoren OM 906 LA (6,37 l) bzw. OM 926 LA (7,20 l) bieten zuverlässige Kraftreserven auch für schwierigste Erntebedingungen
- Ultraflex Technologie für optimale Bodenschonung bei geringer Transportbreite
- Die insgesamt hohe Wartungsfreundlichkeit steigert Arbeitskomfort und Wirtschaftlichkeit

CLAAS KGaA mbH  
Postfach 1163  
33416 Harsewinkel  
Deutschland  
Tel. +49 (0)52 47 12-0  
claas.com

112011000611 KK ME 0711/000 256 174.4

